



CANCELLI AUTOMATICI

® SERIE Z | Z SERIES / SERIE Z

QUADRO COMANDO
CONTROL PANEL
CUADRO DE MANDO

ERC CE

ZL22

Documentazione
Tecnica

T13

rev. 0.4
11/2003

© CAME
CANCELLI
AUTOMATICI

319T13

CARATTERISTICHE GENERALI

Italiano

Descrizione quadro comando

Progettato e costruito interamente dalla CAME Cancelli Automatici S.p.A., risponde alle vigenti norme di sicurezza.

Quadro elettrico per **motoriduttori serie UNIPARK** in corrente continua 24V.

Alimentato a 230V (a.c.) con frequenza 50/60 Hz sui morsetti L1-L2, protetto in ingresso con un fusibile di linea da 5A.

Contenitore in ABS completo di trasformatore, dotata di presa per il riciclo d'aria con grado di protezione IP54.

Garantito 24 mesi salvo manomissioni.

I dispositivi di comando sono a bassa tensione e protetti con fusibile da 315mA.

La potenza complessiva degli accessori a 24V protetti da un fusibile a 3.15A, non deve superare i 60W.



Logica di comando, sicurezza e accessori collegabili

La centralina è dotata di:

- finecorsa di apertura e chiusura elettrici, ottenuti con sistema amperometrico;
- trimmer che regola la sensibilità della forza sviluppata del motore;
- predisposizione per l'inserimento del ricevitore radio per comando a distanza;
- possibilità di comandare fino a 4 motori (l'installazione di più motori si ottiene, inserendo la scheda LM22 per ogni motore).

Control panel description

Designed and built entirely by CAME CANCELLI AUTOMATICI S.p.A., meets the current safety standards.

Electric panel for **UNIPARK Series** gear motors in 24V (DC).

Powered at 230V (AC) with frequency 50-60 Hz on the terminals L1-L2, protected in input with a 5A line fuse.

ABS container complete with transformer, equipped with socket for air recycling with IP54 protection level.

Guaranteed for 24 months if not tampered with.

The command devices are low voltage and protected with a 315mA fuse. The overall power of the 24V accessories protected by a 3.15A fuse, must not exceed 60W.

Command logic, safety and connectable accessories

The gearcase is equipped with:

- opening and closing electric end-stop, obtained with amperometric system;
- trimmer that regulates sensitivity of the force generated by the motor;
- pre-configured for inclusion of the radio receiver for remote control;
- possibility of controlling up to 4 motors (the installation of more motors is obtained by installing the board LM22 for each motor).

Descripción del cuadro de mando

Diseñado y fabricado completamente por CAME Cancelli Automatici S.p.A., responde a las normas de seguridad vigentes.

Cuadro eléctrico para **motorreductores serie UNIPARK** a corriente continua 24V.

Alimentado a 230V (a.c.) con frecuencia 50/60 Hz sobre bornes L1-L2, protegido en entrada con un fusible de línea de 5A.

Caja de ABS con transformador, dotada de toma para recirculación de aire con clase de protección IP54.

Garantía 24 meses salvo alteraciones.

Los dispositivos de mando son de baja tensión y están protegidos con fusible de 315mA. La potencia total de los accesorios a 24V, protegidos por un fusible de 3.15A, non debe superar 60W.

Lógica de mando y seguridad

La central está equipada con:

- fines de carrera eléctricos de apertura y cierre, obtenidos con sistema amperimétrico;
- trimmer que regula la sensibilidad de la fuerza desarrollada por el motor;
- adaptación para el montaje del radioreceptor para accionamiento a distancia;
- posibilidad de accionar hasta 4 motores (la instalación de varios motores se logra conectando la tarjeta LM22 para cada motor).

Componenti principali

- 1) Trasformatore
- 2) Fusibile di linea 5A
- 3) Fusibile accessori 3,15A
- 4) Fusibile centralina 315mA
- 5) Trimmer di sensibilità
- 6) Pulsante per la memorizzazione codice radio
- 7) Morsettiere per collegamenti elettrici
- 8) Innesco ricevitore radio
- 9) Led di segnalazione
- 10) Innesti per i collegamenti delle schede canali (LM22)

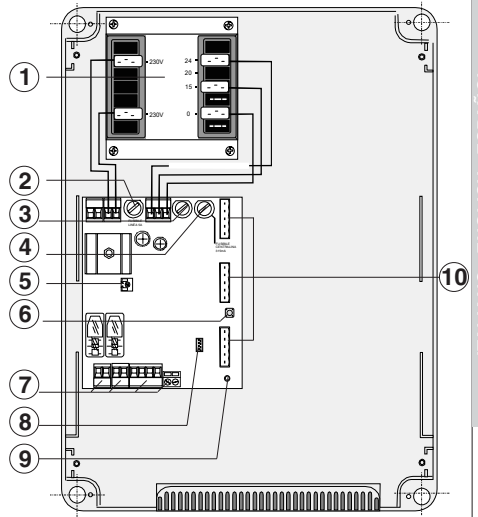

Main components

- 1) Transformer
- 2) 5A line fuse
- 3) 3,15A accessories fuse
- 4) 315mA central control unit fuse
- 5) Sensitivity trimmer
- 6) Radio-code save button
- 7) Terminal boards for electrical connections
- 8) Radiofrequency board socket
- 9) Signal Led
- 10) Sockets for connecting the channel boards (LM22)

Principales componentes

- 1) Transformador
- 2) Fusible de línea 5A
- 3) Fusible de accesorios 3,15A
- 4) Fusible para central 315mA
- 5) Trimmer de sensibilidad
- 6) Tecla memorización código
- 7) Caja de bornes de conexions eléctricas
- 8) Conexión tarjeta radiofrecuencia
- 9) Led de señalización
- 10) Enchufes para las conexiones de las tarjetas canales (LM22)

DIMENSIONI DI INGOMBRO / EXTERNAL DIMENSIONES / DIMENSIONES

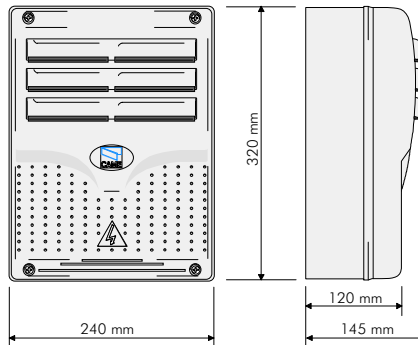

Collegamenti elettrici

L1-L2: *alimentazione elettrica 230V (a.c.) 50/60 Hz*

M-N: *uscita per il collegamento motore 24V (d.c.)*

10-11: *uscita 24V (a.c.) per alimentazione accessori 60W max.*

1-2: *ingresso (n.c.) per arresto (pulsante di stop)*

2-7: *ingresso (n.o.) per funzionamento ciclico (pulsante "apre-chiude")*

2-C1: *ingresso (n.c.) per dispositivi di sicurezza (fotocellule con funzione di riapertura in fase di chiusura)*

 : *ingresso per antenna del ricevitore radio ad innesto*

Le rimanenti connessioni vengono già eseguite in sede di produzione, per completezza ne riportiamo l'elenco:

230: *uscita alimentazione al trasformatore*

0V-15V-24V: *ingresso alimentazione dal trasformatore*

Nella centralina sono presenti due altre connessioni da usare per le seguenti schede opzionali:

AF: *innesto per ricevitori radio AF*

A-B-C-D-E: *uscite per i collegamenti di eventuali schede canale LM22 (consultare la documentazione tecnica allegata alla scheda)*

Electrical connections

L1-L2: *power 230V (a.c.) 50/60 Hz*

M-N: *output for the motor connection 24V (d.c.)*

10-11: *output 24V (a.c.) for accessories power supply 60W max.*

1-2: *input (n.c.) to stop (stop button)*

2-7: *input (n.o.) for cyclical functioning ("open-close" button)*

2-C1: *input (n.c.) for safety devices (photocells with reopen function during closing)*

 : *coupling input for antenna of the radio receiver*

The remaining connections are already fitted during production; a list is provided below for the sake of completeness:

230: *power supply output to the transformer*

0V-15V-24V: *power supply input from the transformer*

The gearcase has two other connections, to be used for the following optional boards:

AF: *coupling for AF radio receivers*

A-B-C-D-E: *outputs for connecting any LM22 channel boards (consult the technical documentation enclosed with the board)*

Conexiones eléctricas

L1-L2: alimentación eléctrica 230V (a.c.) 50/60 Hz

M-N: salida para la conexión al motor 24V (d.c.)

10-11: salida 24V (a.c.) para alimentación accesorios 60W max.

1-2: entrada (n.c.) para parada (botón de parada)

2-7: entrada (n.o.) para funcionamiento cíclico (botón "abrir-cerrar")

2-C1: entrada (n.c.) para dispositivos de seguridad (fotocélulas con función de apertura durante el cierre)

: entrada para antena del radiorreceptor

Las demás conexiones se realizan en fábrica, aquí indicamos cuáles son:

230: salida alimentación al transformador

0V-15V-24V: entrada alimentación desde el transformador

En la central hay otras dos conexiones a user para las siguientes tarjetas opcionales:

AF: conexión para radiorreceptor AF

A-B-C-D-E: salidas para las conexiones de posibles tarjetas canal LM22 (consulte la documentación técnica adjunta a la tarjeta)

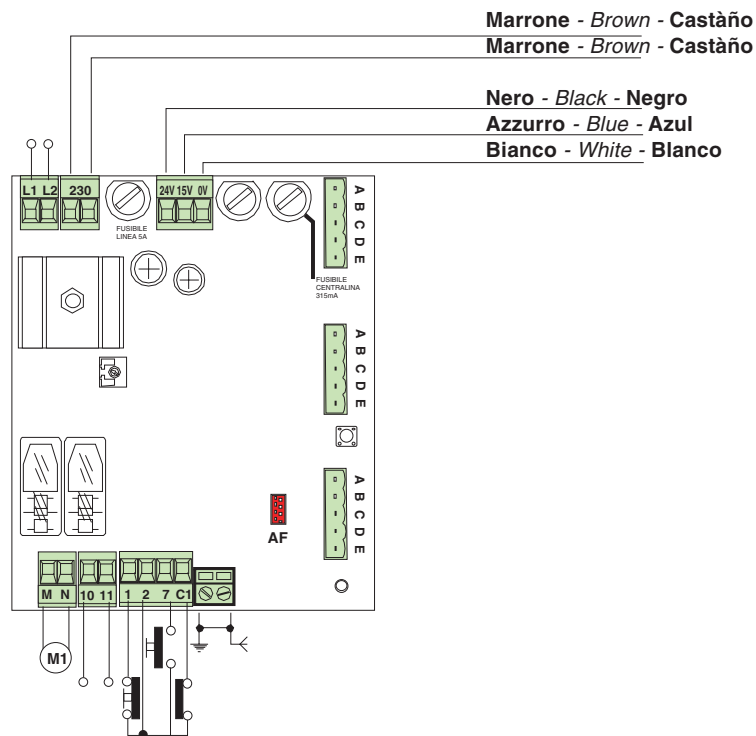

Italiano

Regolazioni

Trimmer SENS. = Sensibilità del sensore amperometrico. Regola la sensibilità del sensore che controlla costantemente la forza sviluppata dal motore durante la fase di apertura e chiusura, se supera il livello preimpostato, interviene arrestando in apertura e in chiusura il movimento.

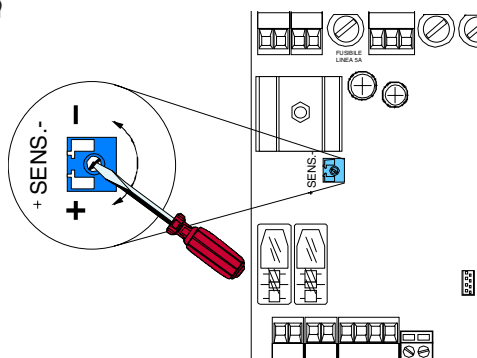

English

Adjustments

Trimmer SENS. = Sensitivity of the amperometric sensor. Adjusts the sensitivity of the sensor that constantly controls the force generated by the motor during the opening and closing phase. If the pre-set level is exceeded, it intervenes arresting in opening and in closing the movement.

Español

Regulaciones

Trimmer SENS. = Sensibilidad del sensor amperimétrico. Regula la sensibilidad del sensor que controla constantemente la fuerza ejercida por el motor durante la etapa de apertura y cierre, si supera el nivel predefinido, se activa parando en abertura y en cierre el movimiento.

Installazione del radiocomando

Procedura:

- A** - Inserire una scheda AF.
- B** - Codificare il/i trasmettitore/i.
- C** - Memorizzare la codifica sulla scheda base.

Radio control installation

Procedure:

- A** - Insert an AF card.
- B** - Encode transmitter/s.
- C** - Store code in the motherboard.

Instalación del radiomando

Procedimiento:

- A** - Introducir una tarjeta AF.
- B** - Codificar el/los transmisor/es.
- C** - Memorizar la codificación en la tarjeta base.

A

INSERIMENTO SCHEDA AF - AF BOARD INSERTION - MONTAJE DE LA TARJETA AF

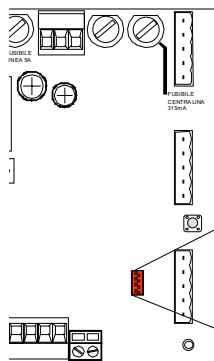

Frequenza/MHz Frequency/MHz Frecuencia/MHz	Scheda radiofrequenza Radiofrequency board Tarjeta radiofrecuencia	Trasmettitore Transmitter Transmisor
FM 26.995	AF130	TFM
FM 30.900	AF150	TFM
AM 26.995	AF26	TOP
AM 30.900	AF30	TOP
AM 433.92	AF43S / AF43SM	TAM / TOP
AM 433.92	AF43SR	ATOMO

 SCHEDA "AF"
"AF" BOARD
TARJETA «AF»

La scheda "AF" deve essere inserita **OBBLIGATORIAMENTE** in assenza di tensione, perché la scheda madre la riconosce solo quando viene alimentata

The AF board should **ALWAYS** be inserted when the power is off because the motherboard only recognises it when it is powered.

La tarjeta AF se debe montar **OBLIGATORIAMENTE** en caso de falta de corriente, porque la tarjeta madre la reconoce sólo cuando está alimentada

B

CODIFICA TRASMETTITORI - TRANSMITTER ENCODING - CODIFICACIÓN TRANSMISORES

TOP QUARZATI - QUARTZ - CUARZO**PROCEDURA COMUNE DI
CODIFICA**

1. segnare un codice (anche per archivio)
2. inserire jumper codifica J
3. memorizzarlo
4. disinserire jumper J

**STANDARD ENCODING
PROCEDURE**

1. assign a code (also on file)
2. connect encoding jumper J
3. register code
4. disconnect jumper J

**PROCEDIMIENTO COMÚN DE
CODIFICACIÓN**

1. marcar un código (también para el archivo)
2. conectar un jumper codificación J
3. registrar el código
4. desconectar jumper J

1.

P1	<input type="checkbox"/>	<input type="checkbox"/>	<input type="checkbox"/>	<input type="checkbox"/>	<input type="checkbox"/>	<input type="checkbox"/>	<input type="checkbox"/>	<input type="checkbox"/>	<input type="checkbox"/>	<input type="checkbox"/>	OFF
P2	<input type="checkbox"/>	<input type="checkbox"/>	<input type="checkbox"/>	<input type="checkbox"/>	<input type="checkbox"/>	<input type="checkbox"/>	<input type="checkbox"/>	<input type="checkbox"/>	<input type="checkbox"/>	<input type="checkbox"/>	ON
	1	2	3	4	5	6	7	8	9	10	

codice/codice/codice



2.

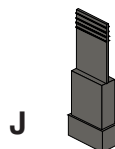

3.

- premere in sequenza P1 o P2 per registrare il codice; al decimo impulso un doppio suono confermerà l'avvenuta registrazione

Press P1 or P2 in sequence in order to register the code; at the tenth pulse, a double beep will confirm that registration has occurred

- oprimir repetidamente P1 ó P2 para registrar el código; con el décimo impulso un doble sonido señalará que el registro se ha efectuado.

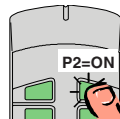
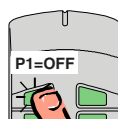

4.

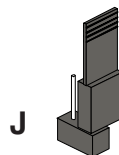

T262M - T302M

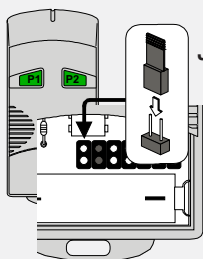

La prima codifica deve essere effettuata mantenendo i jumper posizionati per i canali 1 e 2 come da fig. A; per eventuali e successive impostazioni su canali diversi vedi fig. B

The first encoding operation must be carried out whilst keeping the jumpers positioned for channels 1 and 2 as per fig. A; see fig. B for any subsequent settings on different channels.

La primera codificación tiene que efectuarse manteniendo los jumper conectados para los canales 1 y 2 como se ilustra en la fig. A; para planteamientos posteriores en canales distintos ver la fig. B

fig. A

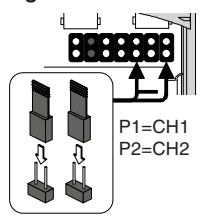
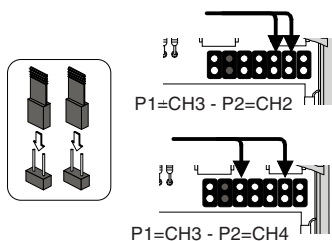
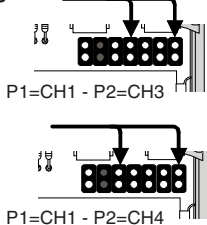
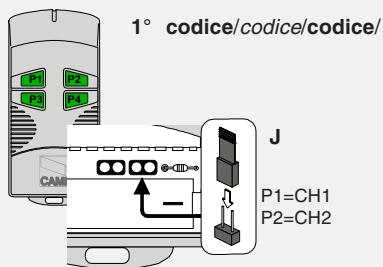

fig. B



T2622M - T3022M



2° codice/codice/codice

P1	<input type="checkbox"/>	<input type="checkbox"/>	<input type="checkbox"/>	<input type="checkbox"/>	<input type="checkbox"/>	<input type="checkbox"/>	<input type="checkbox"/>	<input type="checkbox"/>	<input type="checkbox"/>	<input type="checkbox"/>	OFF
P2	<input type="checkbox"/>	<input type="checkbox"/>	<input type="checkbox"/>	<input type="checkbox"/>	<input type="checkbox"/>	<input type="checkbox"/>	<input type="checkbox"/>	<input type="checkbox"/>	<input type="checkbox"/>	<input type="checkbox"/>	ON
	1	2	3	4	5	6	7	8	9	10	

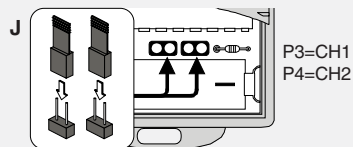

T264M - T304M

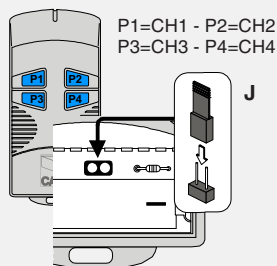

ATOMO

AT01 - AT02 - AT04



vedi foglio istruzioni inserito nella confezione
della scheda AF43SR
see instruction sheet inside the pack of AF43SR circuit card
ver hoja de instrucciones adjunta en el embalaje
de la tarjeta AF43SR

TOP

T432M - T312M

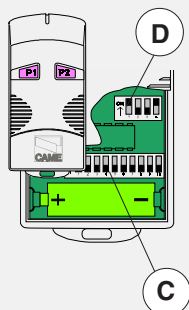

impostare il codice sul dip-switch C e il canale su D (P1=CH1 e P2=CH2, impostazione di default)
set the code to dip-switch C and channel to D (P1=CH1 and P2=CH2, default setting)

plantear el código en el dip-switch C y el canal en D (P1=CH1 y P2=CH2, planteamiento por defecto)



T434M - T314M

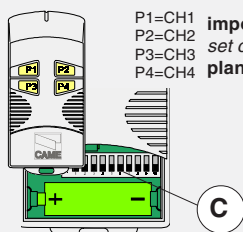

P1=CH1 **impostare solo il codice**
P2=CH2 *set code only*
P3=CH3 **plantear sólo el código**
P4=CH4

T432S / T432SA / T434MA

vedi istruzioni su confezione
see instructions on pack
ver instrucciones en el embalaje



TAM

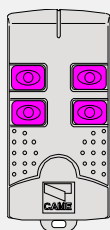

T432
T434
T438

vedi foglio istruzioni inserito nella confezione
see instruction sheet inside the pack
ver hoja de instrucciones adjunta en el embalaje

TFM

T132
T134
T138

T152
T154
T158

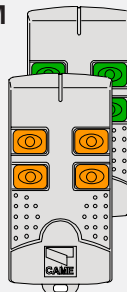

Tenere premuto il tasto "PROG" sulla scheda base (il led di segnalazione lampeggia), con un tasto del trasmettitore si invia il codice, il led rimarrà acceso a segnalare l'avvenuta memorizzazione.

Keep the "PROG" key pressed on the base card (the signal LED will flash), with a key on the transmitter the code is sent, the LED will remain lit to signal the successful saving of the code.

Mantener oprimida la tecla "PROG" en la tarjeta base (el led de señalización parpadea), con una tecla del transmisor se envía el código, el led permanece encendido para indicar que el almacenamiento se ha efectuado.

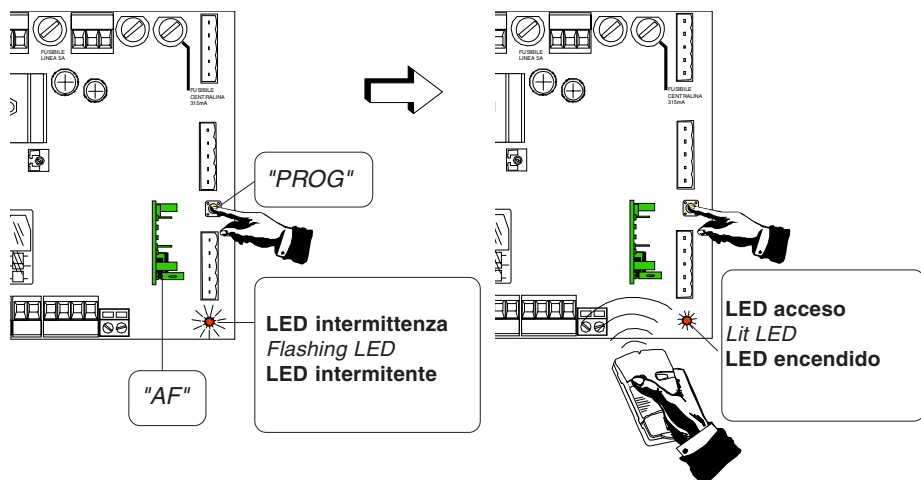

PROG = Canale per comandi diretti ad una funzione della centralina del motoriduttore (comando "apre-chiude")

N.B.: Se in seguito si vuol cambiare codice, basta ripetere la sequenza descritta.

PROG = Channel for direct control of one function performed by te control unit on the gearmotor ("open-close")

N.B.: If you wish to change the code on your transmitters in the future, simply repeat the procedure described above.

PROG = Canal para mando directo a una función de la central del motorreductor (mando "abre-cierra")

N.B.: Se posteriormente se quisiera cambiar el código de los propios transmisores, solo hay que repetir la secuencia descrita.

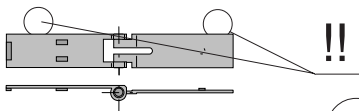
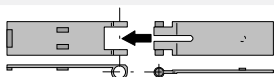

1

Assemblare le cerniere a pressione
Assemble the hinges by pressure
Ensamblar las bisagras a presión

2

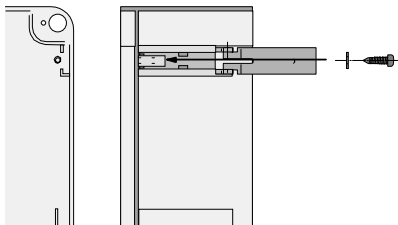

Inserire le cerniere nella scatola (sul lato destro o sinistro a scelta) e fermarle con le viti e le rondelle in dotazione

Insert the hinges (on the right or left side, according to choice) and secure using the screws and washers supplied

Introducir las bisagras (en el lado izquierdo o derecho, a placer) y fijarlas con los tornillos y las arandelas suministradas a tal efecto

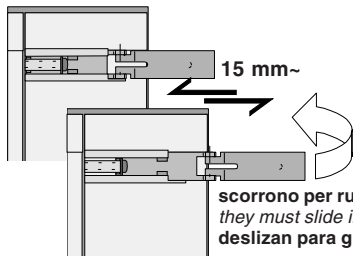

scorrano per ruotare
they must slide in order to turn
deslizan para girar

3

Posizionare e fissare la scatola del quadro

Position and secure the control panel housing

Colocar y sujetar la caja del cuadro

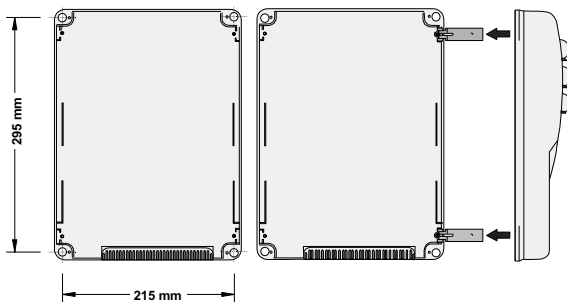

4

Inserire a scatto il coperchio sulle cerniere, chiuderlo e fissarlo con le viti in dotazione

Snap the cover onto the hinges and secure using the screws supplied.

Introducir la tapa en las bisagras hasta oír un chasquido y fijar la tapa con los tornillos suministrados a tal efecto.

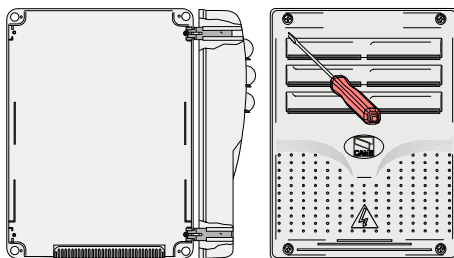

Tutti i dati sono stati controllati con la massima cura. Non ci assumiamo comunque alcuna responsabilità per eventuali errori od omissioni.

All data checked with the maximum care. However, no liability is accepted for any error or omission.

Todos los datos se han controlado con la máxima atención. No obstante no nos responsabilizamos de los posibles errores u omisiones.



ASSISTENZA TECNICA
 NUMERO VERDE
 800 295830
 Web
www.came.it
 E-MAIL
info@came.it

CAME CANCELLI AUTOMATICI S.P.A.

DOSSON DI CASIER (TREVISO)

☎ (+39) 0422 4940 ☎ (+39) 0422 4941



CANCELLI AUTOMATICI

® SÉRIE Z | BAUREIHE Z | SERIE Z

ARMOIRE DE COMMANDE
STUURPRINT
SCHALTAFEL



ZL22

Documentazione
Tecnica

T13

rev. 0.4
11/2003

© CAME
CANCELLI
AUTOMATICI

319T13

CARACTÉRISTIQUES GÉNÉRALES

Français

Description du tableau de commande

Conçu et fabriqué entièrement par CAME Cancelli Automatici S.p.A., il satisfait aux normes de sécurité en vigueur.

Armoire électrique pour **motoréducteurs série UNIPARK** en courant continu 24V.

Alimenté en 230V (a.c.) avec une fréquence de 50/60 Hz sur les bornes L1-L2, protégé à l'entrée par un fusible de ligne de 5A.

Boîtier en ABS avec transformateur, orifice pour le renouvellement d'air et degré de protection IP54.

Garanti 24 mois sauf altérations.

Les dispositifs de commande sont à basse tension et protégés par un fusible de 315mA. La puissance totale des accessoires en 24V, protégés par un fusible

de 3.15A, ne doit pas dépasser 60W.

accessoires pouvant être reliés

La centrale comprend:

- interrupteurs de fin de course d'ouverture et de fermeture, obtenus avec un système ampèremétrique;
- trimmer qui règle la sensibilité de la force développée par le moteur;
- elle est prévue pour y installer le récepteur radio de la commande à distance;
- possibilité de commander jusqu'à 4 moteurs (il suffit pour cela de monter la carte **LM22** pour chaque moteur).



Beschrijving van de stuurkast

Volledig ontworpen en gefabriceerd door CAME Cancelli Automatici S.p.A., voldoet ze aan de geldende normen.

Elektrische stuurkast voor **motoren van serie UNIPARK** op 24V gelijkspanning. Gevoed op 230V (a.c.) met een frequentie van 50/60 Hz op de klemmen L1-L2, beschermd aan de ingang met een zekering van 5A.

Kast in ABS met transformator, inkepingen voor het verversen van de lucht en beschermingsgraad IP54.

Garantie 24 maanden uitgezonderd bij beschadiging

De sturingen zijn op laagspanning en zijn beschermd door een zekering van 315mA.

Het totale vermogen van de toebehoren op 24V is beschermd door een zekering van 3.15A, en mag de 60W niet overschrijden.

Toebehoren voor de bediening en veiligheid kunnen worden aangesloten

De centrale bevat:

- Eindeloopschakelaars bij het openen en sluiten, verkrgen door middel van een stroomonderbrekingsysteem;
- trimmer die de gevoeligheid regelt, ontwikkelt door de motor;
- is voorzien voor het installeren van de ontvanger van de afstandsbediening;
- Mogelijkheid om tot 4 motoren te bedienen (het is voldoende om de kaart LM22 voor elke extra motor te installeren).

Beschreibung der Schalttafel

Die insgesamt von der CAME Cancelli Automatici S.p.A. entwickelte und hergestellte Schalttafel entspricht den geltenden Sicherheitsnormen.

Schalttafel für 24V-Gleichstrom-

Getriebemotore Serie UNIPARK.

Speisung bei 230V (W.S.), Frequenz 50/60 Hz an den Klemmen L1-L2, am Eingang durch eine Liniensicherung von 5A geschützt.

ABS-Gehäuse mit Transformator und einer Büchse für den Luftumlauf mit Schutzgrad IP54.

Garantie: 24 Monate, ausgenommen bei Verletzungen.

Die Steuervorrichtungen sind mit Niedrigspannung und durch eine Sicherung von 315mA geschützt. Die Gesamtleistung der durch eine Sicherung

von 3.15A geschützten Zubehörteile von 24V darf nicht 60W überschreiten.

Steuerlogik, Sicherheit und anschließbare Zubehörteile

Das Steuergehäuse umfaßt:

- Endschalter für die durch Stromsystem erreichte Öffnung und Schließung;
- Trimmer, welcher die Empfindlichkeit der vom Motor entwickelten Kraft reguliert;
- Vorbereitung für die Einfügung des Funkempfängers für die Fernsteuerung;
- Möglichkeit zur Steuerung von bis zu 4 Motoren (die Installation von mehreren Motoren wird durch Einführen der Schaltkarte LM22 für jeden Motor erreicht).

Français

Principaux composants

- 1) Transformateur
- 2) Fusible de ligne 5A
- 3) Fusible accessoires 3,15A
- 4) Fusible boîtier 315mA
- 5) Trimmer de sensibilité
- 6) Bouton-poussoir mémorisation code
- 7) Plaques à bornes pour les branchements électriques
- 8) Branchement carte radiofréquence
- 9) Led de signalisation
- 10) Fiches pour brancher les cartes canaux (LM22)

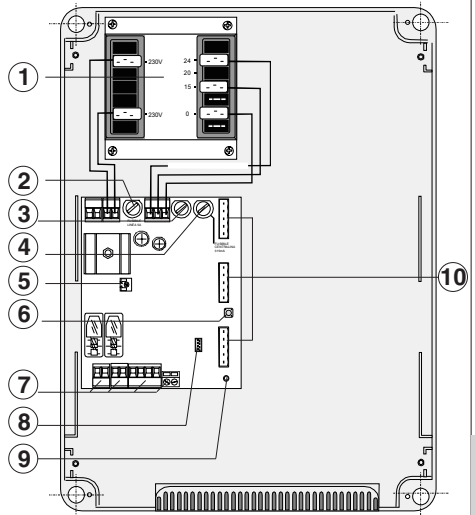

Nederlands

Hoofdc componenten

- 1) Transformator
- 2) Lijnzekering 5A
- 3) Zekering voor toebehoren 3,15A
- 4) Zekering voor centrale 315mA
- 5) Trimmer voor gevoeligheid
- 6) Knop voor het programmeren van de zenders
- 7) Klemmenstrook voor de elektrische aansluitingen
- 8) Aansluiting frequentieprint
- 9) Signalisatieled
- 10) Connectoren voor aansluiting kanaal printen (LM22)

Deutsch

Hauptkomponenten

- 1) Transformator
- 2) Haupt-Sicherung 5A
- 3) Zubehör-Sicherung 3,15A
- 4) Schaltkastensicherung 315mA
- 5) Empfindlichkeits- Trimmer
- 6) Code-Speichertast
- 7) Klemmenkästen für elektrische Anschlüsse
- 8) Steckanschluß Funkfrequenz-Platine
- 9) Anzeige-LED
- 10) Schaltkupplungen zum Anschluß der Leitungsschaltkarten (LM22)

MESURES D'ENCOMBREMENTS / AFMETINGEN / ABMESSUGEN

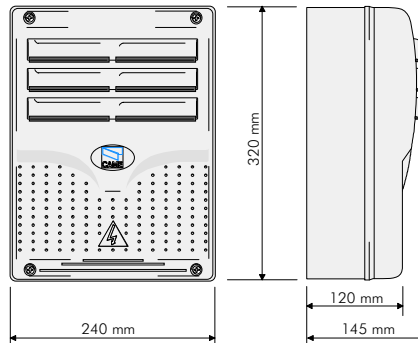

Branchements électriques

- L1-L2: *alimentation électrique en 230V (a.c.) 50/60 Hz*
 M-N: *sortie pour le branchement du moteur en 24V (c.c.)*
 10-11: *sortie 24V (a.c.) pour l'alimentation des accessoires 60W max.*
 1-2: *entrée (n.c.) pour l'arrêt (bouton stop)*
 2-7: *entrée (n.o.) pour le fonctionnement cyclique (bouton "ouvert-fermé")*
 2-C1: *entrée (n.c.) pour les dispositifs de sécurité (photocellules avec fonction de réouverture durant la phase de fermeture)*
-  : *entrée pour antenne du récepteur radio*

Les connexions restantes, dont nous reportons ci-dessous la liste pour plus de précision, ont déjà été faites au moment de la production:

- 230: *sortie alimentation vers le transformateur*
 0V-15V-24V: *entrée alimentation à partir du transformateur*

Deux autres connexions à utiliser pour les cartes en option suivantes sont présentes dans la centrale:

- AF: *fiche pour récepteurs radio AF*
 A-B-C-D-E: *sortie pour le branchement de cartes canal LM22 éventuelles (consulter la documentation technique jointe à la carte)*

Elektrische aansluitingen

- L1-L2: *Voeding 230V (a.c.) 50/60 Hz*
 M-N: *sUitgang voor aansluiting motor op 24V (d.c.)*
 10-11: *Uitgang 24V (a.c.) voor voeding van toebehoren 60W max.*
 1-2: *Ingang (n.c.) voor stop (noodstop)*
 2-7: *Ingang (n.o.) voor de cyclische functie (knop "openen-sluiten")*
 2-C1: *Ingang (n.c.) voor de veiligheidstoebereiden (fotocellen met de functie heropenen tijdens de sluiting)*
-  : *Ingang voor antenne van ontvanger*

De resterende aansluitingen, waar we het hieronder over hebben, zijn reeds bij de productie uitgevoerd:

- 230: *uitgang voeding naar de transformator*
 0V-15V-24V: *Ingang voeding vanuit de transformator*

Twee overige aansluitingen voor printen in optie zijn voorzien op de centrale:

- AF: *Connector voor frequentieprint AF*
 A-B-C-D-E: *Uitgang voor de aansluiting van de kanaalprint LM22 (Raadpleeg de bijhorende technische documentatie voor verdere uitleg)*

Elektrische Anschlüsse

L1-L2: elektrische Speisung 230V (W.S.) 50/60 Hz

M-N: Ausgang für den Motoranschluß 24V (G.S.)

10-11: Ausgang 24V (W.S.) zur Speisung der Zubehörteile max. 60W.

1-2: Eingang (n.c.) zum Anhalten (Stopdrucktaste)

2-7: Eingang (n.o.) für zyklischen Betrieb (Drucktaste "Öffnen-Schließen")

2-C1: Eingang (n.c.) für Sicherheitsvorrichtungen (Fotозellen für die Neuöffnung während)

: Eingang für Kupplungsantenne des Funkempfängers

Die restlichen in der nachstehenden Auflistung aufgeführten Anschlüsse werden bereits im Werk vorgenommen:

230: Ausgang Speisung zum Transformator

0V-15V-24V: Eingang Speisung vom Transformator

Im Steuergehäuse befinden sich zwei weitere für nachstehende optionale Schaltkarten zu benutzenden Anschlüsse:

AF: Kupplung für Funkempfänger AF

A-B-C-D-E: Ausgänge für die Anschlüsse der eventuellen Schaltkarten Leitung LM22 (die der Schaltkarte anliegende technische Dokumentation einsehen)

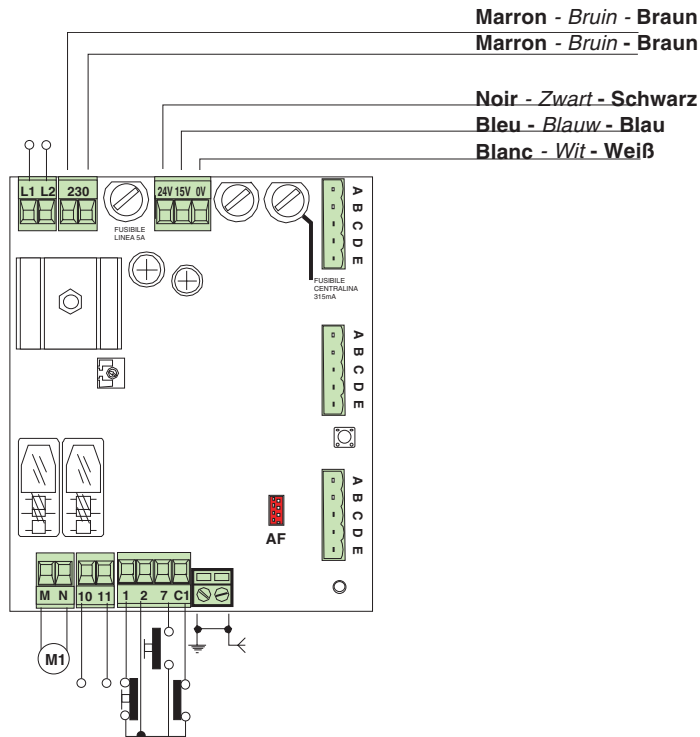

Réglages

Trimmer SENS. = Sensibilité du capteur ampèremétrique. Il règle la sensibilité du capteur qui contrôle constamment la force développée par le moteur durant la phase d'ouverture et de fermeture. Si celle-ci dépasse le niveau préétabli, il intervient en arrêtant en ouverture et en fermeture le mouvement.

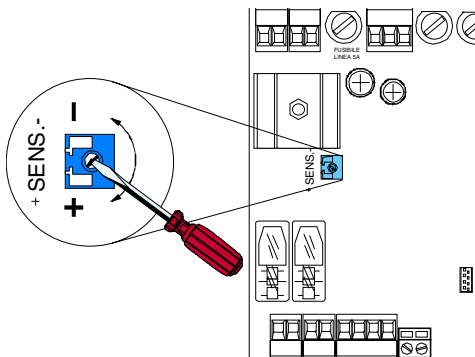

Regelingen

Trimmer SENS. = Gevoeligheid van de stroomsensor. Regeling van de sensor die continu de druk controleert gedurende het openen en sluiten van de motor. Indien deze de vooringestelde waarde overschrijft dan stopt de beweging tijdens opening en sluiting.

Einstellungen

Trimmer SENS. = Empfindlichkeit des Stromsensor. Reguliert die Empfindlichkeit des Sensors, der laufend die vom Motor entwickelte Kraft während des Öffnens und Schließens kontrolliert; bei Überschreitung der voreingestellten es greift ein, da hält es in Öffnung an und in Schließung die Bewegung.

Installation de la radiocommande

Procédure:

- A** - Placer une carte AF.
- B** - Codifier le/s émetteur/s.
- C** - Mémoriser la codification sur la carte base.

Installatie van de afstandsbediening

Procedure:

- A** - Plaats een AF print.
- B** - Codeer de zender(s).
- C** - Memoriseer de code op de basisprint.

Installation der radiosteuerung

Prozedur:

- A** - Stecken Sie eine Karte AF.
- B** - Codieren Sie den/die Sender.
- C** - Memorizzare la codifica sulla scheda base.

A

**INSTALLATION DE LA CARTE AF - MEMORIZEREN VAN DE CODE
EINSTECKEN DER KARTE AF**

Frequence/MHz Frequentie/MHz Frequenz/MHz	Carte radiofréquence Frequentieprint Funkfrequenz-platine	Emetteur Zender Funksender
FM 26.995	AF130	TFM
FM 30.900	AF150	TFM
AM 26.995	AF26	TOP
AM 30.900	AF30	TOP
AM 433.92	AF43S / AF43SM	TAM / TOP
AM 433.92	AF43SR	ATOMO

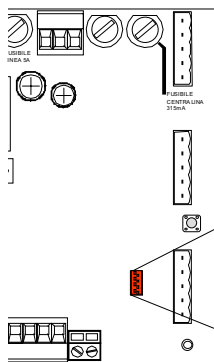

CARTE "AF"
...
KARTE «AF»

La carte AF doit **OBLIGATOIREMENT** être branchée en l'absence de tension car la carte mère ne la reconnaît que quand elle est alimentée.

De kaart AF moet worden aangesloten wanneer de spanning is onderbroken want de basisprint herkent deze enkel wanneer de spanning wordt aangelegd.

Vor Einschieben der Karte die Stromzufuhr **UNBEDINGT** abschalten, da die Erkennung durch die Hauptkarte nur über eine Neueinschaltung (nur durch Versorgung) erfolgt.

TOP AU QUARTZ - QUARTZ - QUARTZGENAUE

PROCEDURE COMMUNE DE
CODIFICATION

1. taper un code (également pour les archives)
2. placer un cavalier de codification J
3. mémoriser le code
4. enlever le cavalier J

ALGEMENE WERKWIJZE VOOR
CODIERING

1. Kies een code (ook voor uw archieven)
2. Verplaats de jumper J
3. Sla de code op
4. Plaats jumper J terug in de originele positie

ANLEITUNGEN ZUR
CODIERUNG

1. Ordnen Sie einen Code zu (auch für das Archiv).
2. Schalten Sie den Codierungs-Jumper J ein.
3. Speichern Sie den Code.
4. Schalten Sie den Jumper J wieder aus.

1.

P1	<input type="checkbox"/>	<input type="checkbox"/>	<input type="checkbox"/>	<input type="checkbox"/>	<input type="checkbox"/>	<input type="checkbox"/>	<input type="checkbox"/>	<input type="checkbox"/>	<input type="checkbox"/>	<input type="checkbox"/>	OFF
P2	<input type="checkbox"/>	<input type="checkbox"/>	<input type="checkbox"/>	<input type="checkbox"/>	<input type="checkbox"/>	<input type="checkbox"/>	<input type="checkbox"/>	<input type="checkbox"/>	<input type="checkbox"/>	<input type="checkbox"/>	ON
	1	2	3	4	5	6	7	8	9	10	

codice/codel/codice



2.

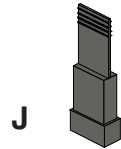

3.

- appuyer en séquence sur P1 ou P2 pour mémoriser le code; à la dixième impulsion, une double sonnerie confirme que le code a été mémorisé

Druk afwisselend op de toetsen P1 en P2 om de code in te geven. Na de tiende toets, hoort u een dubbele biep als teken dat de memorisatie geslaagd is.

Drücken Sie nacheinander P1 oder P2, um den Code zu speichern. Nach dem zehnten Impuls signalisiert ein doppelter Piepton, daß der Code gespeichert worden ist.

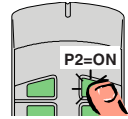
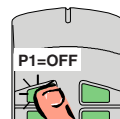

4.

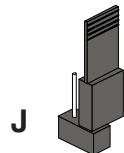

T262M - T302M

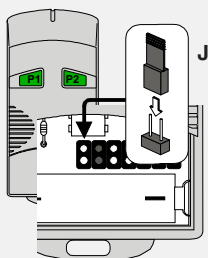

La première codification doit être effectuée en maintenant les cavaliers en position pour les canaux 1 et 2, comme d'après la fig. A; pour des saisies successives éventuelles sur des canaux différents, voir fig. B

De eerste programmering moet gebeuren met de jumpers in de positie voor kanalen 1 en 2, zie fig. A. Voor verdere programmatie van andere kanalen, zie fig. B.

Für die erste Codierung muß der Jumper auf den Kanälen 1 und 2 positioniert bleiben (siehe Abb. A). Für eventuelle weitere oder spätere Einstellungen auf anderen Kanälen halten Sie sich bitte an Abb. B.

fig. A

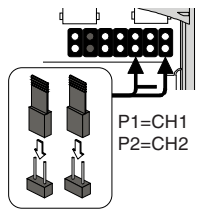
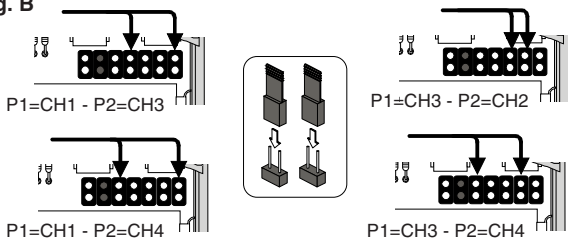
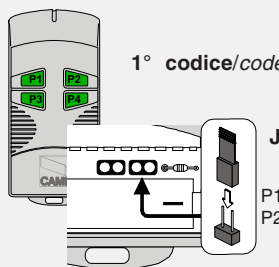

fig. B



T2622M - T3022M



1° codice/code/codice

P1=CH1
P2=CH2

2° codice/code/codice

P1	<input type="checkbox"/>	<input type="checkbox"/>	<input type="checkbox"/>	<input type="checkbox"/>	<input type="checkbox"/>	<input type="checkbox"/>	<input type="checkbox"/>	<input type="checkbox"/>	<input type="checkbox"/>	<input type="checkbox"/>	OFF
P2	<input type="checkbox"/>	<input type="checkbox"/>	<input type="checkbox"/>	<input type="checkbox"/>	<input type="checkbox"/>	<input type="checkbox"/>	<input type="checkbox"/>	<input type="checkbox"/>	<input type="checkbox"/>	<input type="checkbox"/>	ON
	1	2	3	4	5	6	7	8	9	10	

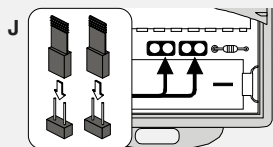

P3=CH1
P4=CH2

T264M - T304M

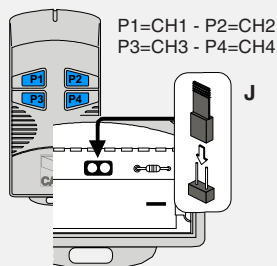

P1=CH1 - P2=CH2
P3=CH3 - P4=CH4

ATOMO

AT01 - AT02 - AT04



voir les instructions qui se trouve dans l'emballage
de la carte AF43SR
Zie de instructies op de verpakking van de frequentieprint AF43SR
Siehe Anleitungen, die der Packung beiliegen
der Platine AF43SR

TOP

T432M - T312M

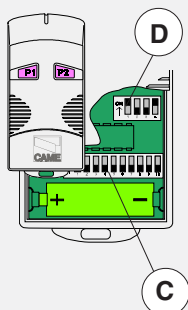

saisir le code sur le commutateur dip C et le canal sur D (P1=CH1 et P2=CH2, saisie de défaut)

Stel de code in via de dipswitches C en het gewenste kanaal via dipswitches D (P1=CH1 en P2=CH2, originele instelling)

Stellen Sie den Code auf den Dip-Switch C und den Kanal auf D (P1=CH1 und P2=CH2; Grundeinstellung).



T434M - T314M

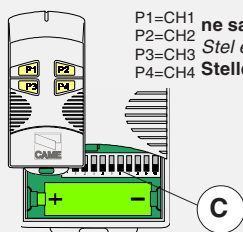

P1=CH1 ne saisir que le code
P2=CH2 *Stel enkel de code in*
P3=CH3 *Stellen Sie nur den Code ein.*
P4=CH4

T432S / T432SA / T434MA

voir instructions sur l'emballage
Zie instructies op de verpakking
Siehe Anleitungen auf der Packung.



TAM

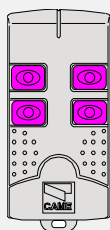

T432
T434
T438

voir la notice d'instructions
qui se trouve dans
l'emballage

Zie instructies op de verpakking

Siehe Anleitungen, die der Packung beiliegen.

TFM

T132
T134
T138

T152
T154
T158

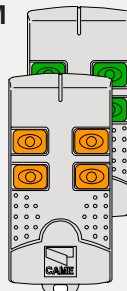

Appuyer sur la touche "PROG" sur la carte de base (le led de signalisation clignote), avec une touche du émetteur on envoie le code, le led restera allumé pour signaler que la mémorisation s'est effectuée.

Hou de knop "PROG" ingedrukt op de basis print (De signalisatie led knippert), met een druk op de knop van de zender stuurt men de code door, de led blijft continu branden om aan te tonen dat de memorisatie is uitgevoerd.

Halten Sie die Taste "PROG" an der Basiskarte gedrückt (die Kontrollleuchte blinkt), Senden Sie den Code mit einer Taste vom Sender. Der Kontrollleuchte bleibt jetzt an und zeigt dadurch das erfolgte Speichern an.

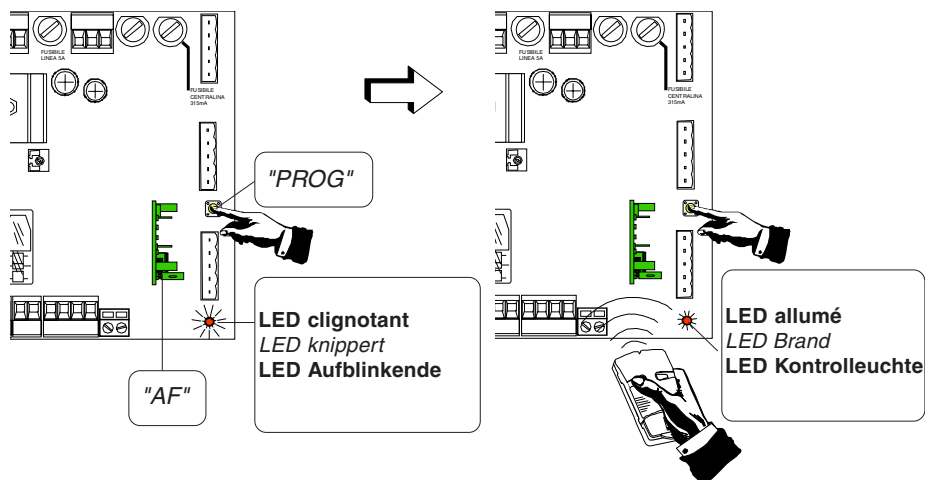

PROG = Canal pour obtenir la commande directe d'une fonction du boîtier du motoréducteur (commande "ouverture-fermeture")

N.B.: Si, successivement, on veut changer le code des émetteur, il suffit de répéter la séquence décrite ci-dessus.

PROG = Kanaal voor het onmiddellijk te bekomen van de functie op de print van de motor (functie "openen en sluiten")

N.B.: Indien men later de code wenst te wijzigen volstaat het deze procedure te herhalen.

PROG = Kanal für die Direktsteuerung einer Funktion des Getriebemotor-Schaltkastens (Steuerung "Öffnen-Schließen")

HINWEIS: bei eventuell erwünschter Sender codeänderung ist der beschriebene Vorgang zu wiederholen.

INSTRUCTIONS MONTAGE / MONTAGEANWEISUGEN / ASSEMBLEER INSTRUKTIES

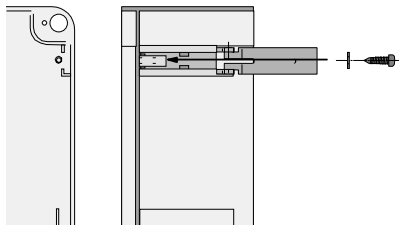
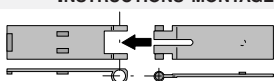

1

Assembler les charnières à pression
Druk de scharnieren samen.
Setzen Sie die Druckscharniere zusammen.

2

Placer les charnières (du côté droit ou gauche au choix) et les fixer avec les vis et les rondelles fournies de série

Plaats de scharnieren (links of rechts naar keuze) en bevestig deze met de bijgeleverde rondellen en schroeven.

Setzen Sie die Scharniere ein (je nach Wunsch auf der rechten oder linken Seite) und befestigen Sie sie mit den mitgelieferten Schrauben und Unterlegscheiben

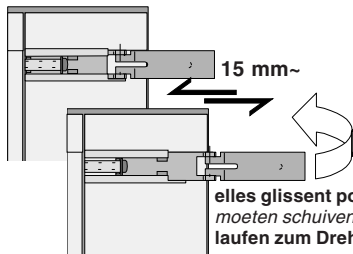

elles glissent pour tourner
moeten schuiven om te draaien
laufen zum Drehen

3

Placer et fixer la boîte de l'armoire
Positioneer en bevestig de kast.
Plazieren Sie das Gehäuse der Schalttafel und befestigen Sie es.

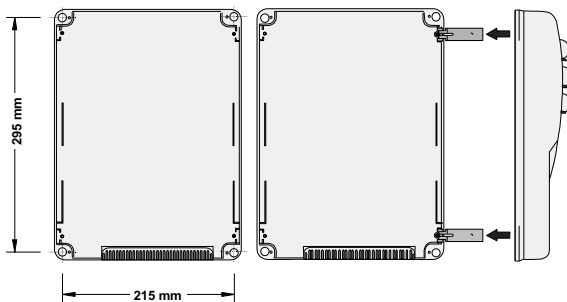

4

Assembler par encliquetage le couvercle sur les charnières et fixer le couvercle avec les vis fournies de série
Klik het deksel op de scharnieren van de basis en bevestig deze met de bijgeleverde schroeven.
Lassen Sie den Deckel in den Scharnieren einrasten und befestigen Sie ihn mit den mitgelieferten Schrauben.

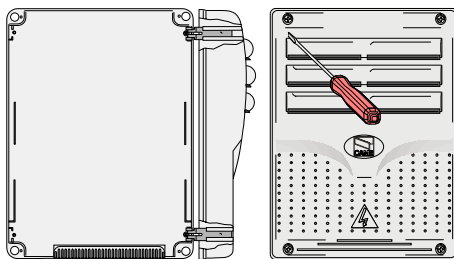

Toutes les données ont été contrôlées très soigneusement. Nous n'assumons de toute façon aucune responsabilité pour les erreurs ou omissions éventuelles.

De gegevens in deze handleiding werden nauwkeurig gecontroleerd. Wij wijzen iedere verantwoordelijkheid af in geval van drukfouten of vergissingen.

Die Daten wurden mit höchster Sorgfalt geprüft. Für eventuelle Fehler oder Auslassungen übernehmen wir keine Haftung.



ASSISTENZA TECNICA
 NUMERO VERDE
 800 295830
 Web
www.came.it
 E-MAIL
info@came.it

CAME CANCELLI AUTOMATICI S.P.A.

Dossion di Casier (TREVISO)

☎ (+39) 0422 4940 ☎ (+39) 0422 4941